



Tisztelt Ügyfeleink, Megrendelőink, leendő Partnereink!

Szeretnénk a segítségükre lenni a zuhanykabinok, zuhanyajtók, kád paravánüvegek tervezésben, kiválasztásában. A felsoroltatott sematikus rajzok a legelterjedtebb kialakítási módokat illusztrálják. Szeretném felhívni a figyelmet arra, hogy a rajzon a zuhanykabinok tálcára építve lettek lerajzolva, de igény szerint tálcá nélkül is kérhetőek. A kialakítás, és a rögzítés módja minden esetben keret nélkül történik, minimális szerelvény felhasználással. Zuhanyajtók, zuhanykabinok egyedi gyártása, beépítése biztonsági üvegből, egyedi tervek, előzetes felmérés alapján. Szinte minden kialakításra tudunk megoldást.



A termékek általános jellemzői:

- Egyedileg, kimondottan az Ön elképzelésének, valamint az adott feltételeknek megfelelően, egyedi méretben készítjük.
- Minden termékünket 8mm vastag edzett biztonsági üvegből gyártjuk.
- A kialakítás minden esetben keret nélküli.
- Szerelvényei kiváló minőségűek, rozsdamentesek, igény szerint választható, szálcsiszolt, valamint króm felülettel. Széles választékunk, szinte minden kialakítási módra biztosít lehetőséget. Tökéletesen illeszkedik a fürdőszobákban, szaniterekben található más szerelvényekhez.
- Tálcára, és tálcá nélkül is beépíthető.
- Vízáró szilikon profilok védenek a fröccsenő víz ellen.
- A felméréstől számítva 2 héten belül készre gyártjuk, és beépítjük.

Kérje árajánlatunkat, szakembereink segítségét!

Kádparavánok üvegből:

Pos.	Stk.	Benennung
T2	2	Fali Fix rögzítő Typ.: CDA/PC401
T4	1	Felső merevítés (R22-1200PSS+CB04PC+CB03BAPC)
T7	1	Húzógomb Typ.: CDA/KH16-38PSS
T13	2	Fali pánt Typ.: CDA/GX990.2PC
T22	1	Fix Üveg 8mm ESG 400x1600
T23	1	Nyitható Üveg 8mm ESG 800x1600
T24	1	Függőleges Szilikon Tömítés Typ.: CDA/OW08
T25	1	Alsó Szilikon Tömítés Typ.: CDA/BS08

A (1 : 2)

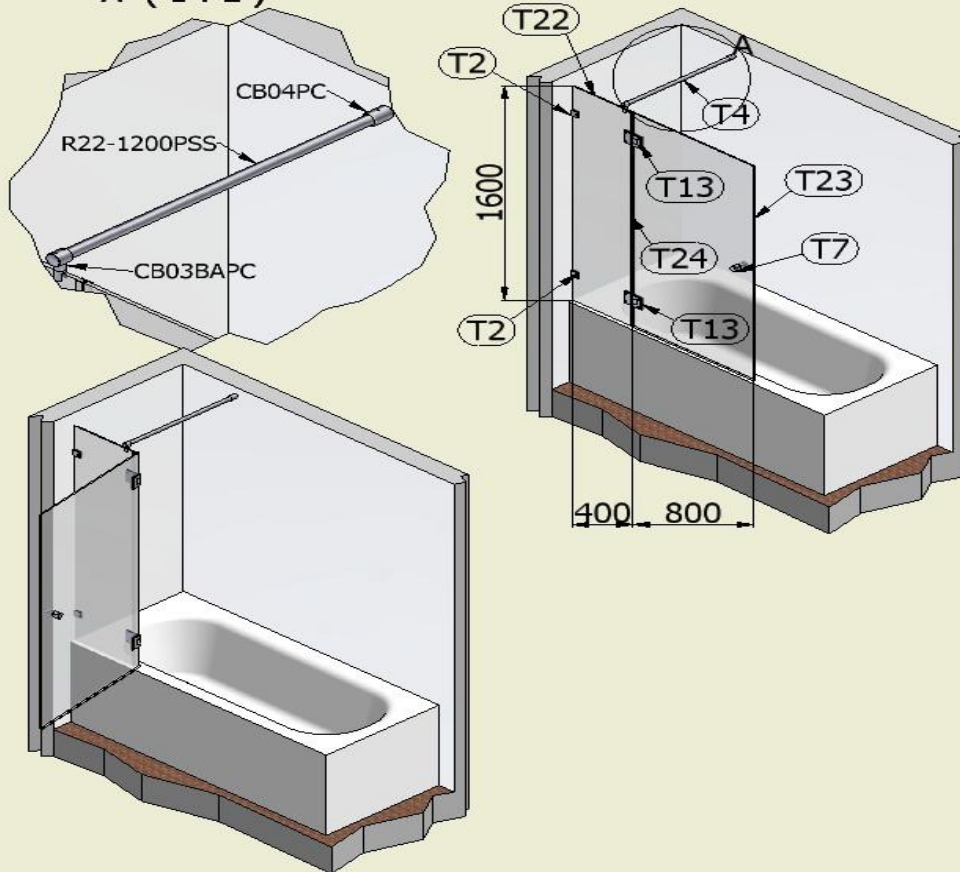

Modell 1.

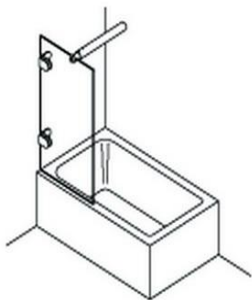

Modell 2.

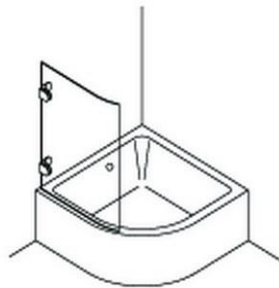

Modell 3.

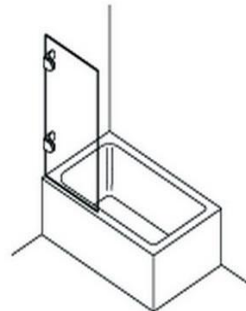

Modell 4.

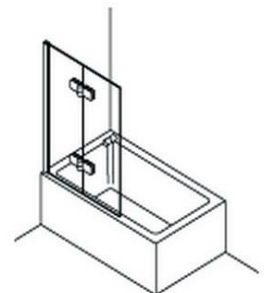

Kertnélküli zuhanykabinok:

Pos.	Stk.	Benennung
T1	1	Opcionális: Kerámia Zuhanytálca szifonnal 800x800x110
T2	2	Fali Fix rögzítő Typ.: CDA/PC401
T3	1	Fix Üveg 8mm ESG 759x1900
T4	1	Felső merevítés (R22-1200PSS+CB04PC+CB03BAPC)
T5	2	Fali pánt Typ.: CDA/GX990.1PC
T6	1	Nyitható Üveg 8mm ESG 756x1900
T7	1	Húzógomb Typ.: CDA/KH16-38PSS
T8	1	Alsó Szilikon Tömítés Typ.: CDA/BS08
T9	1	Függőleges Szilikon Tömítés Typ.: CDA/SS08
T10	2	Mágneses vízzáró profil Typ.: CDA/PMF08

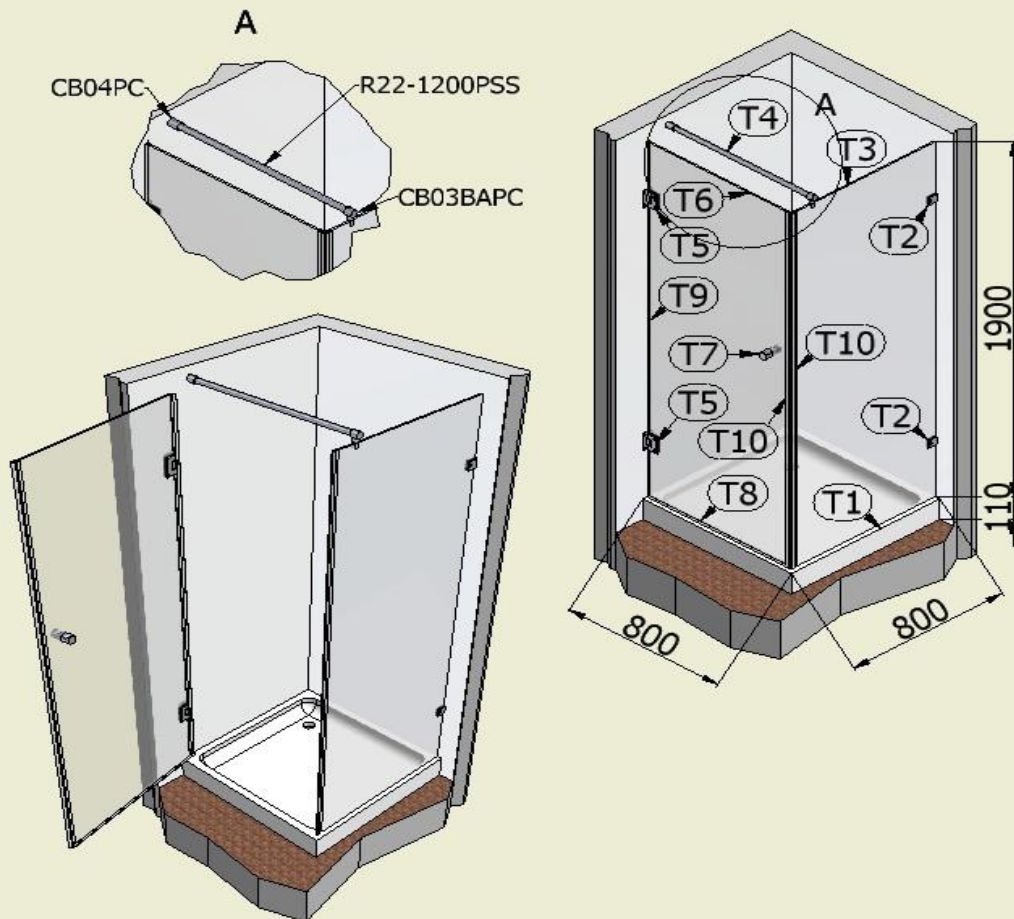

Modell 5.

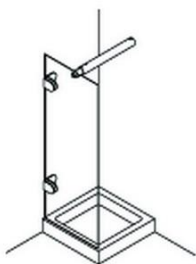

Modell 6.

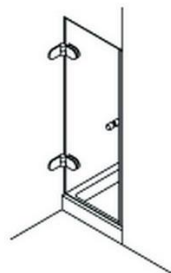

Modell 7.

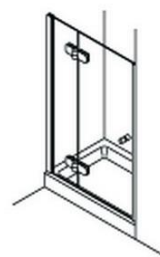

Modell 8.

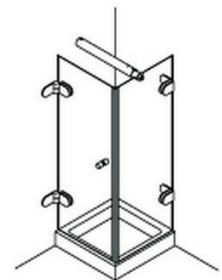

Pos.	Stk.	Benennung
T1	1	Opcionális: Kerámia Zuhanytálca szifonnal 800x800x110
T2	4	Fali Fix rögzítő Typ.: CDA/PC401
T7	2	Húzógomb Typ.: CDA/KH16-38PSS
T10	2	Mágneses vízzáró profil Typ.: CDA/PMF08
T11	2	Fix Üveg 8mm ESG
T12	2	Nyitható Üveg 8mm ESG
T13	4	Fali pánt Typ.: CDA/GX990.2PC
T14	1	Felső merevítés(2xR22-1200PSS+CB01ADJPC+2xCB03AAPC+2xCB04PC)
T15	2	Alsó Szilikon Tömítés Typ.: CDA/BS08
T16	2	Függőleges Szilikon Tömítés Typ.: CDA/OW08

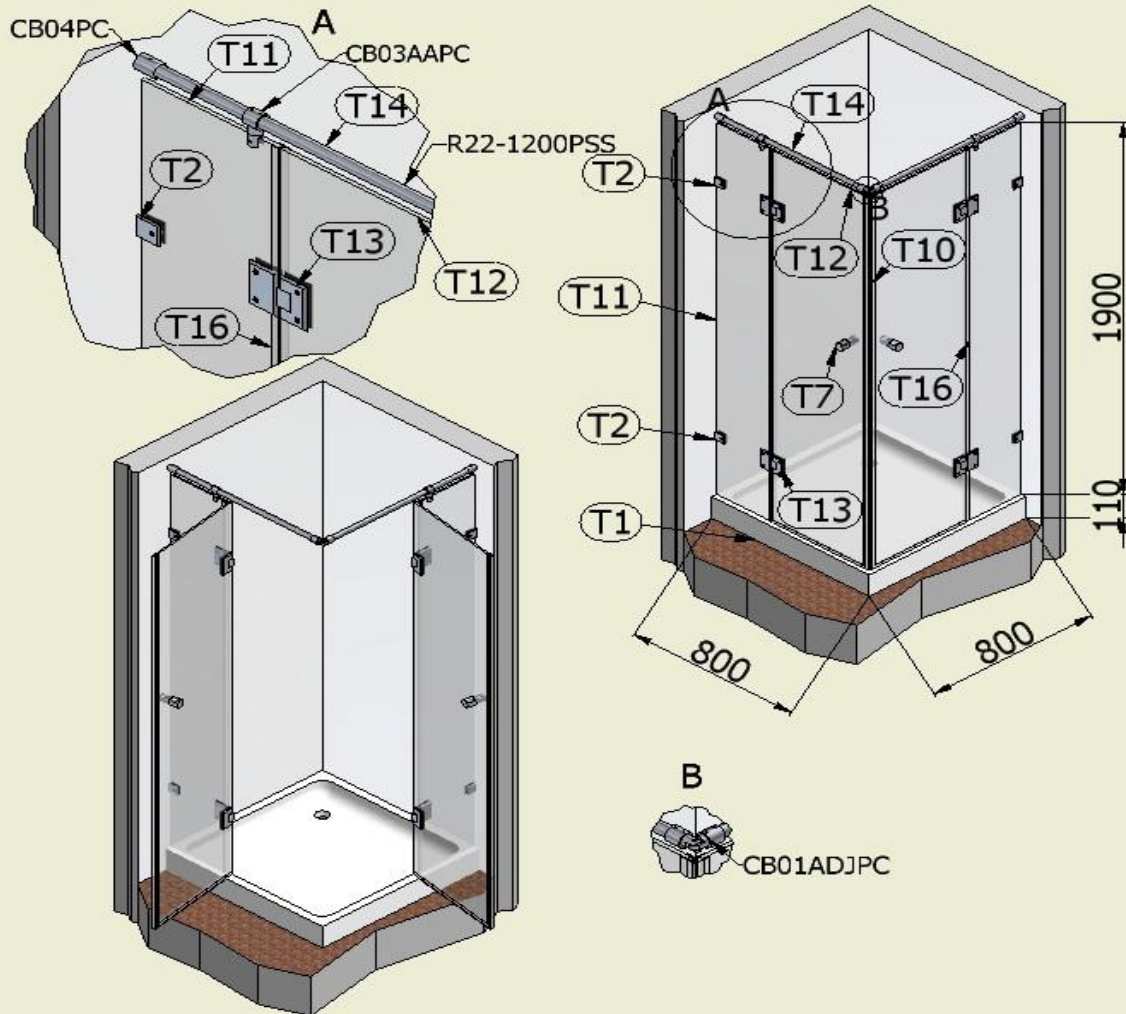

Modell 9.

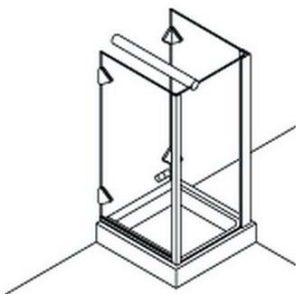

Modell 10.

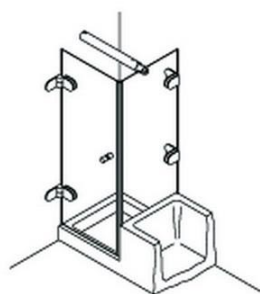

Modell 11.



Modell 12.

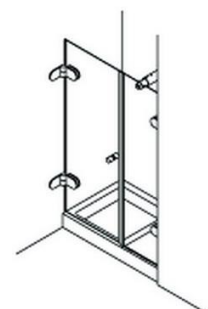

Modell 13.

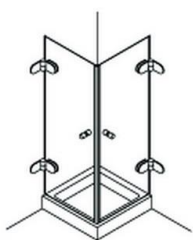

Modell 14.

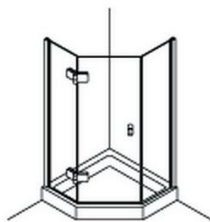

Modell 15.

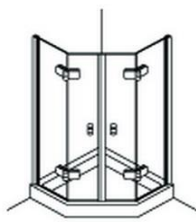

Modell 16.

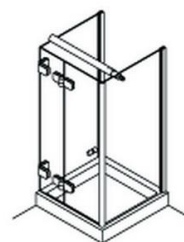

Modell 17.

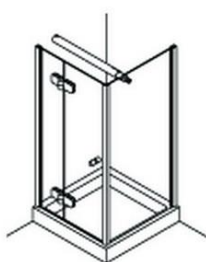

Modell 18.

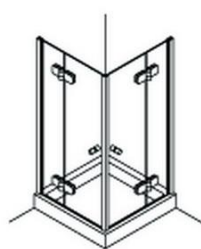

Modell 19.

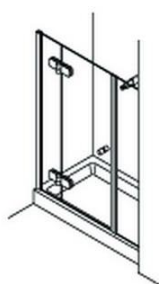

Modell. 20.



Sarokban álló zuhany 2 fix + 1 nyíló üveg.



Zuhanyfal 1 fix + 1 nyíló üveg.



Forduljon hozzánk bizalommal, és kérje árajánlatunkat, szakembereink segítségét!

Elérhetőségeink:

Zalaegerszegi telephely „feldolgozó üzem” elérhetőségei:

8900 Zalaegerszeg, Csácsi u. 3.

Megrendelés:

Tel: 06-92-510-082

Fax: 06-92-327-919

Mobil: + 36 30/632-08-70

E-mail: megrendeles@zalauveg.hu

Árajánlatkérés, szaktanácsadás:

Ifj. Borbás Ottó

Mobil: +36 30/643-21-93

E-mai: otto.borbas@zalauveg.hu

Borbás Ottó

Mobil: +36 30/993-24-47

E-mail: info@zalauveg.hu

Értékesítés, Területi képviselő:

Koncz Gábor

Mobil: +36 30 377-65-39

E-mail: kereskedo@zalauveg.hu

Nagykanizsai telephely, „Szolgáltatóház üveges műhely”:

8800 Nagykanizsa, Hevesi u. 6.

Borbás Ottóné

Mobil: +36 30 691-18-37

Tel/Fax: 06 92 310-541

Számlázási adatok:

B és B Glass Kft

Szh.: 8774 Gelse, Kossuth út.175

Adószám: 24091549-2-20

Cévj.sz.: 20-09-072956